

## ライトフェイシャル・ライトフェイシャル2型

お買い上げいただき、まことにありがとうございます。この取扱説明書をよくお読みの上、正しくご使用ください。ここに示した事項は安全にお使いいただくことにより、事故を未然に防止するためのものです。











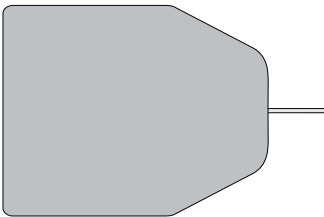

区分	危険や損害の大きさと切迫の度合い
<b>警告</b>	この表示を無視して、誤った取扱いをすると、人が死亡または重傷を負う可能性が想定される内容を示しています。
<b>注意</b>	この表示を無視して、誤った取扱いをすると、人が障害を負う可能性及び物的損害のみの発生が想定されます。

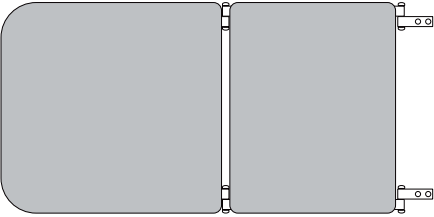
<b>警告</b>	本製品を設置する際には、必ず平らでしっかりした床の上に設置してください。傾いた場所や段差のある場所に設置しますと本製品が転倒する恐れがあります。
	改造や分解修理は絶対にしないでください。事故・けがの原因となります。

<b>注意</b>	ご使用中に異常な揺れが発生したら、使用を中止し、各部の締め付けボルトの再点検を行ってください。又、改善されない場合は、ご購入代理店にご相談ください。
	ベッドの乗り降りの際、手置きに負荷をかけないでください。転落・破損の原因となります。
	アジャスターゴム、脚部キャップ及びキャスターの樹脂等によって、床材と床の表面処理材（ワックス等）が化学反応を起こし、変色する恐れがあります。設置場所等には十分ご注意ください。ようお願いいたします。

## 部品一覧表

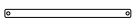
● 最初に下記の部品が揃っているかご確認ください。

部品図	部品名	個数	部品図	部品名	個数
	背部シート	1		ネジ (小)	4
				ネジ (中)	2
				ネジ (大)	2
	本体シート	1	 ※ライトフェイシャル2型のみ	セムスネジ	6
				平ワッシャー	8
				Sワッシャー	8
 ※ライトフェイシャル2型のみ	手置き部	左右各1		袋ナット	4
	脚部接続バー	2		ゴムキャップ	2
				スパナ	1

# 組立方法

● 組立時間：約 20 ～ 40 分 ※組立時、プラスドライバーが必要です。

①ベッドを裏返した状態で、背部シートの取付を行ってください。(合計 4ヶ所)

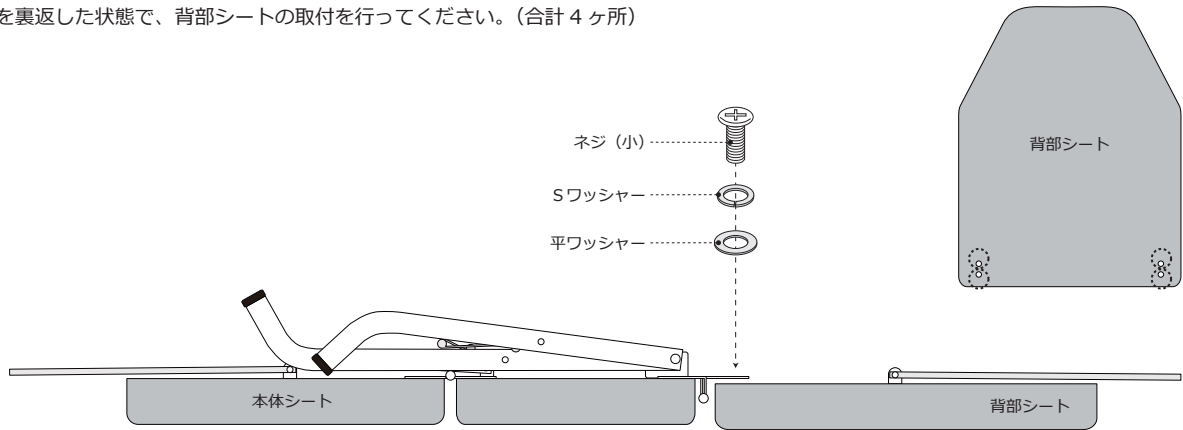

②下図のように、脚部 A・B、部品 A を立ち上げてください。

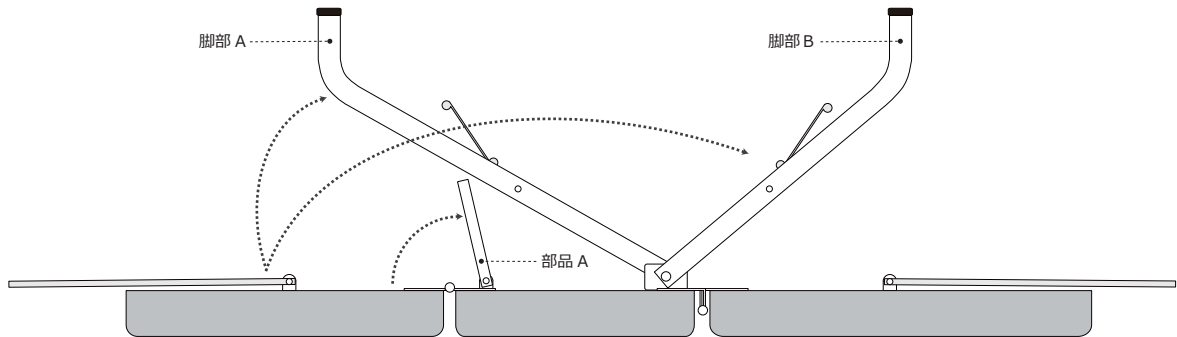

③下図のように、脚部接続バーで脚部 A・B、部品 A を固定してください。(合計 4ヶ所)

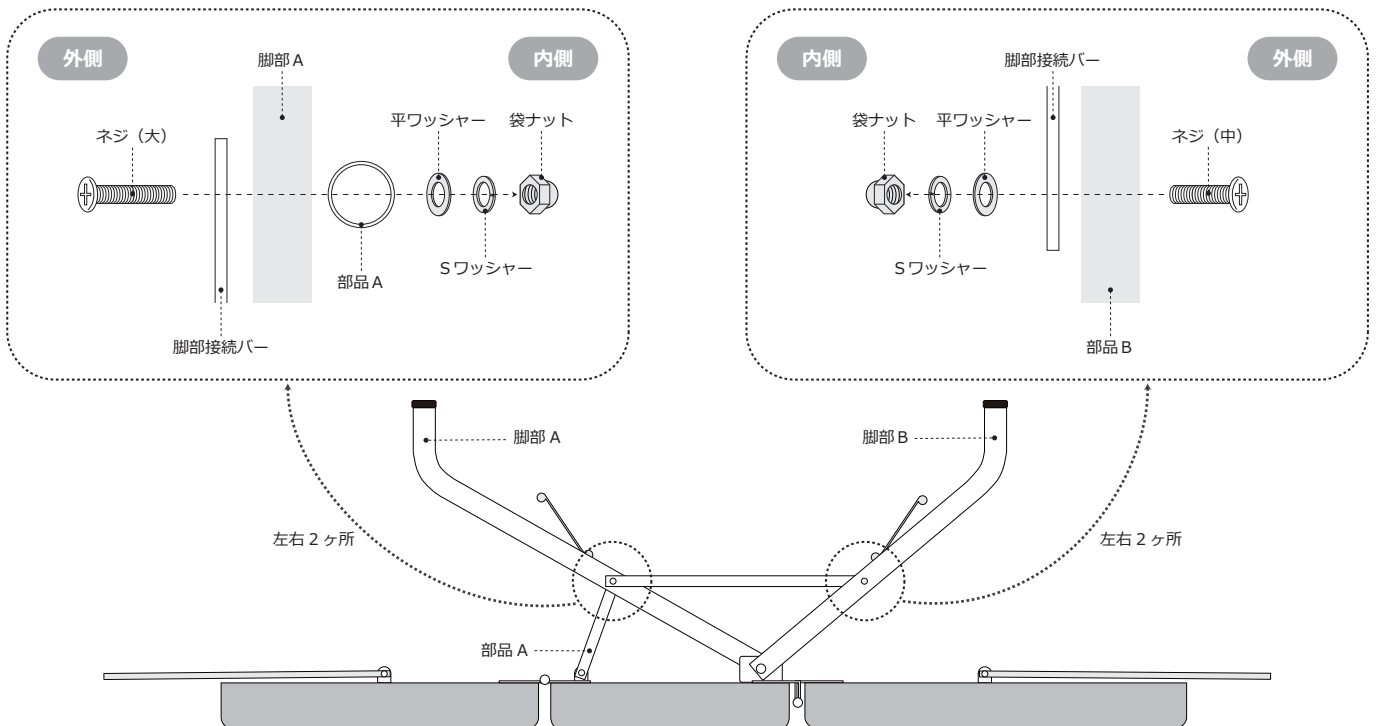

## 組立方法

● 組立時間：約 20 ～ 40 分 ※組立時、プラスドライバーが必要です。

④ベッドを起し、メッキ部品中心穴（図1参照）に丸棒を通してください。その後、丸棒の先端にゴムキャップ（合計2ヶ所）をしっかり差し込んでください。  
※安全にご使用いただくため、ゴムキャップは一度装着すると、抜けにくい構造となっております。

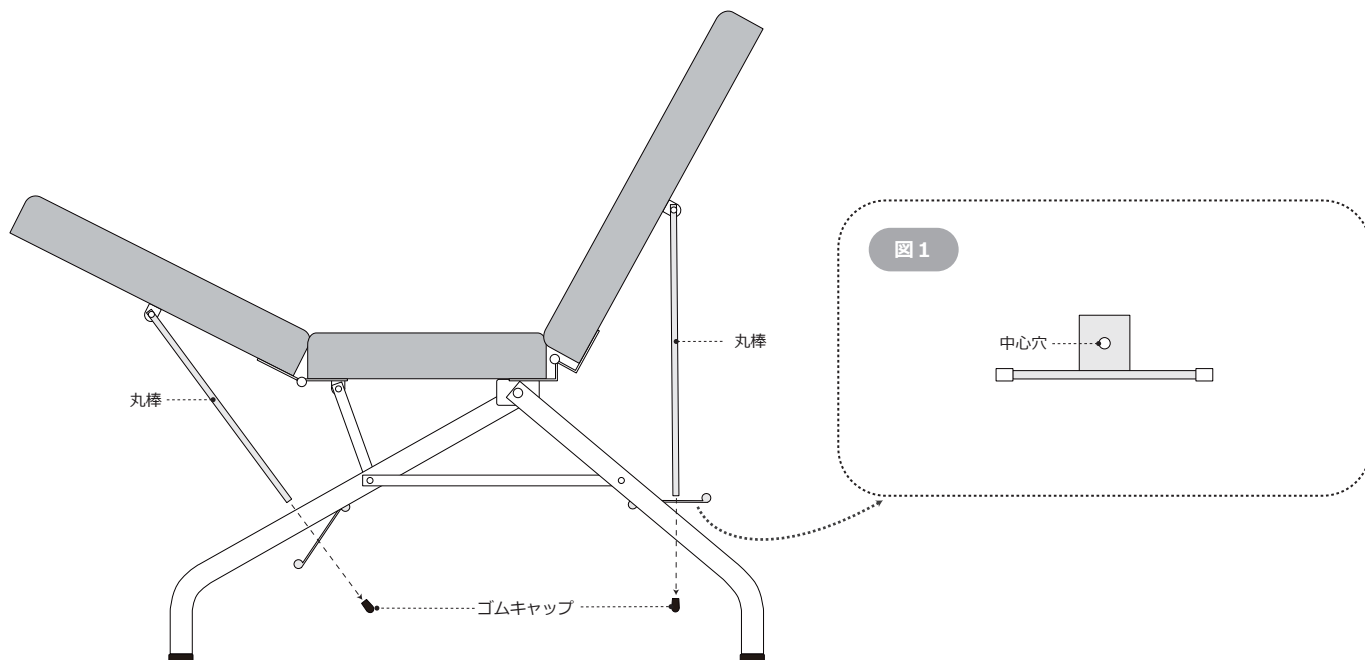

⑤手置き部をセムスネジにて、背部シートに取り付けてください。（合計6ヶ所） ※ライトフェイシャル2型のみ

